

SKYDDA

KANALPLASTTAK



landskap.™

OF SWEDEN



Copyright ©2017 Bygghemma Sverige AB. Original content rights reserved. All product names, logos, and brands are property of their respective owners.



Information contained within this document was considered accurate at the time of publication, but may be subject to revision.

landskap_manual-skydda

v180228



1 INTRODUKTION



TAKSYSTEM MED ISOLERANDE TAKBALKSPROFILER

Takbalksprofilerna samt övre snäpplocksprofil är tillverkade i PVC-plast. Därmed undviks överledning av kyla från ut- till insidan, vilket minimerar kallras och kondensering. Takbalksprofilen är en gummlistförsedd skummad PVC-profil med kraftig godstjocklek, vilket gör profilen stabil. I denna profil uppnås dessutom ett bra skruvfäste för övriga takprofiler.

SNÄPPROFILER FÖR SNABB MONTERING

Snäpplocksprofilen slås fast med gummihammare, vilket ger en snabb montering utan skruvar. Profilen har mjuka tätläppar som tätar och skyddar mot läckage. Snäpplocksprofilen går dessutom att demontera.

BÄTTRE ISOLERING

32 mm kanalplastskiva, med U-värdet $U(K) = 1,1 \text{ W/m}^2 \text{ K}$.
16 mm kanalplastskiva, med U-värdet $U(K) = 2,0 \text{ W/m}^2 \text{ K}$.
Tillsammans med takprofilsystem fås ett komplett tak med bästa isolering.

GOD DESIGN & FUNKTION

Avslutningsprofilen fungerar som vindskivebleck och hindrar vatten från att spolas av taksidan. Hel fram- och bakkantsprofil för enkel montering. Framkantsprofil, bakkantsprofil och avslutningsprofil är vitlackerade aluminiumprofiler.



Copyright ©2017 Bygghemma Sverige AB. Original content rights reserved. All product names, logos, and brands are property of their respective owners.



Information contained within this document was considered accurate at the time of publication, but may be subject to revision.

landskap_manual-skydda
v180228



2 FÖRBEREDANDE INFORMATION

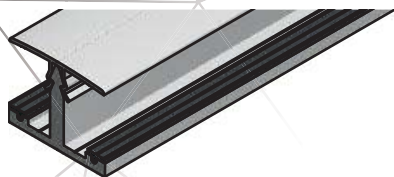

Takbalksprofil 16/32 med snäpplocksprofil

Levereras måttanpassade eller för taklängderna 2 m, 2,5 m, 3 m, 3,5 m, 4 m, 4,5 m, 5 m, 5,5 m, 6 m, 6,5 m och 7 m.

Takbalksprofilens längd = Total taklängd - 31 mm
Snäpplocksprofilens längd = Total taklängd - 73 mm



Avslutningsprofil 16/32

Levereras måttanpassade eller för taklängderna 2 m, 2,5 m, 3 m, 3,5 m, 4 m, 4,5 m, 5 m, 5,5 m, 6 m, 6,5 m och 7 m.

Avslutningsprofilens längd = Total taklängd - 4 mm



Framkantsprofil 16/32

Levereras måttanpassade eller i längderna 3,8 m och 5,6 m.

Framkantprofilens längd = Total takbredd
Takbredd för 1200 mm = (antal takskivor x 1226) + 56 mm

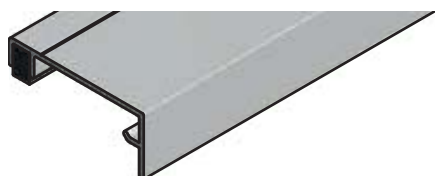

Bakkantsprofil med cellist

Levereras måttanpassade eller i längderna 3,8 m och 5,6 m.

Bakkantprofilens längd = Total takbredd
Takbredd för 1200 mm = (antal takskivor x 1226) + 56 mm

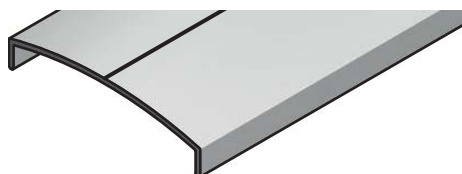

Nockprofil MI (tillval)

Levereras måttanpassade eller i längderna 3,8 m och 5,6 m.

Nockprofilens längd = Total takbredd
Takbredd för 1200 mm = (antal takskivor x 1226) + 56 mm

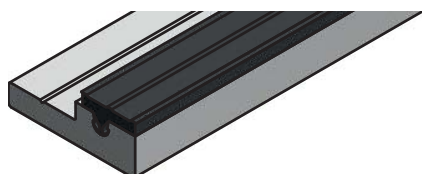

Tätlist (tillval)

Levereras i längden 1170mm.

Tätlistens längd = centrummått mellan takstolar - 26 mm

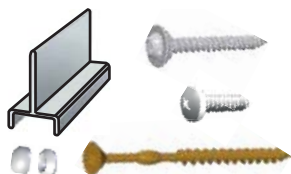

Skruv MI 4.8x38 med neoprenebricka

Till takbalksprofil.

Skruv B10x19

Till framkantsprofil.

Skruv 6.0x100 med bricka och hatt

Till bakkantsprofil.

Takdistans

Placeras i takbalksprofil, fyra st/takskiva.



Dräneringstejp 16/32

Tejpas över plastskivans kanaler framtill.

Aluminiumtejp 16/32

Tejpas över plastskivans kanaler baktill.



Copyright ©2017 Bygghemma Sverige AB. Original content rights reserved. All product names, logos, and brands are property of their respective owners.



Information contained within this document was considered accurate at the time of publication, but may be subject to revision.

landskap_manual-skydda

v180228

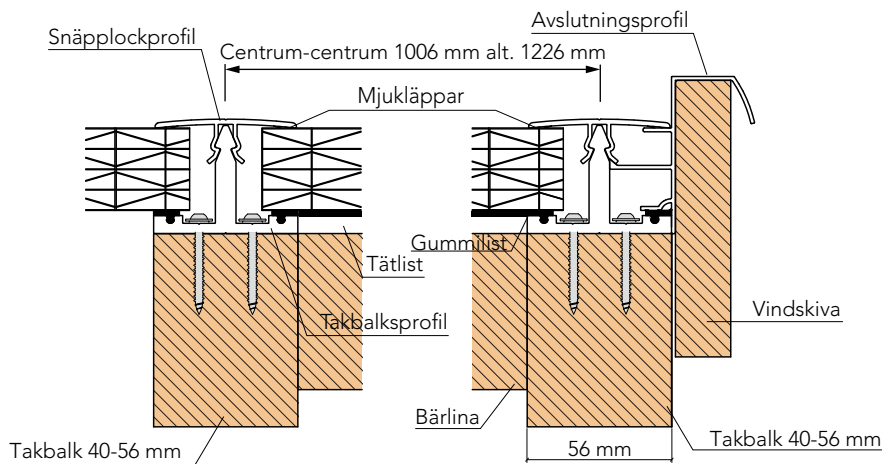
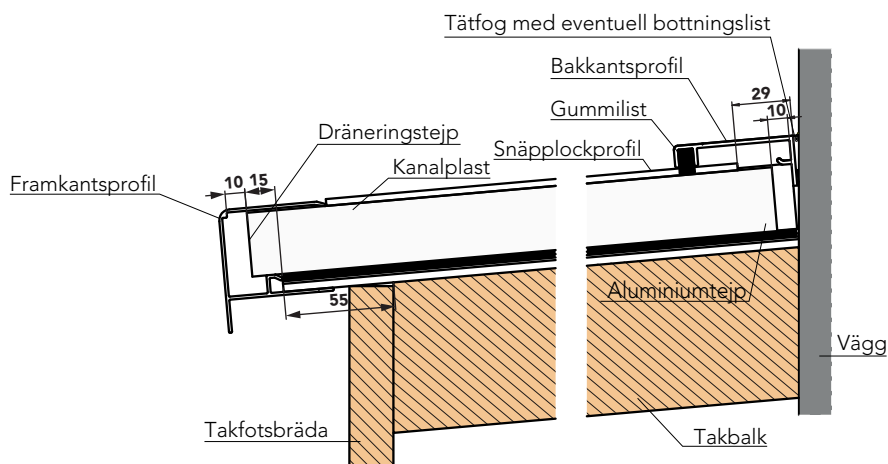
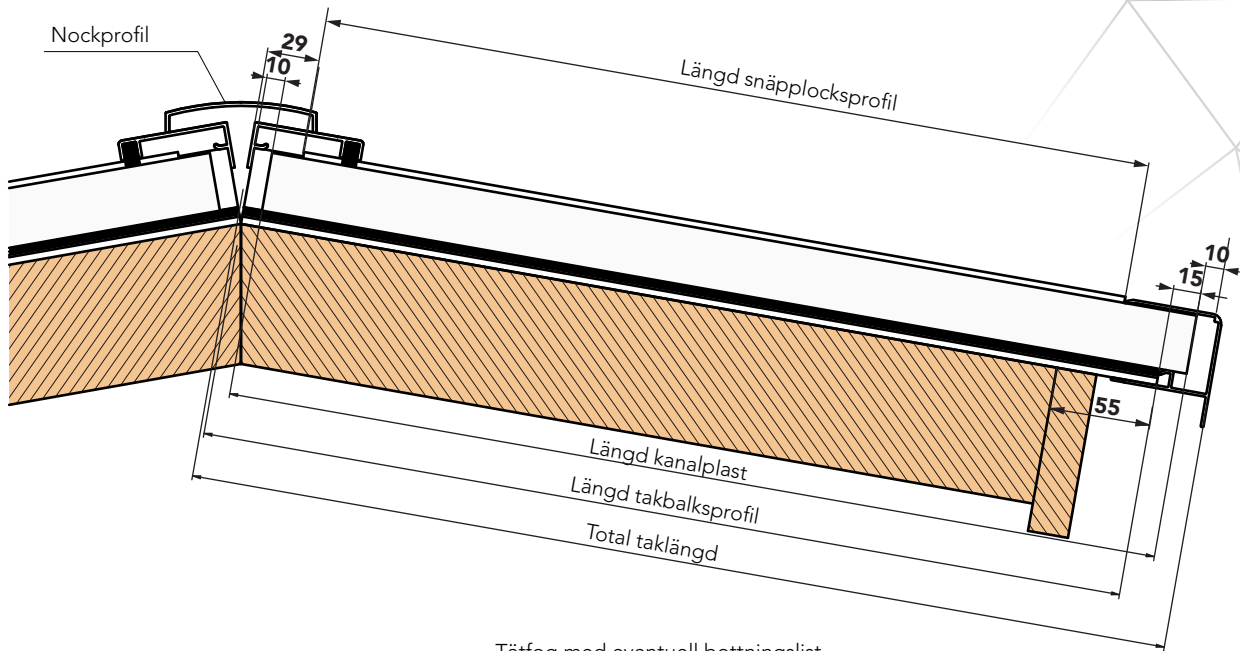

Copyright ©2017 Bygghemma Sverige AB. Original content rights reserved. All product names, logos, and brands are property of their respective owners.



Information contained within this document was considered accurate at the time of publication, but may be subject to revision.

landskap_manual-skydda
v180228

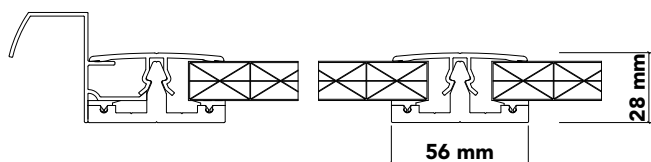
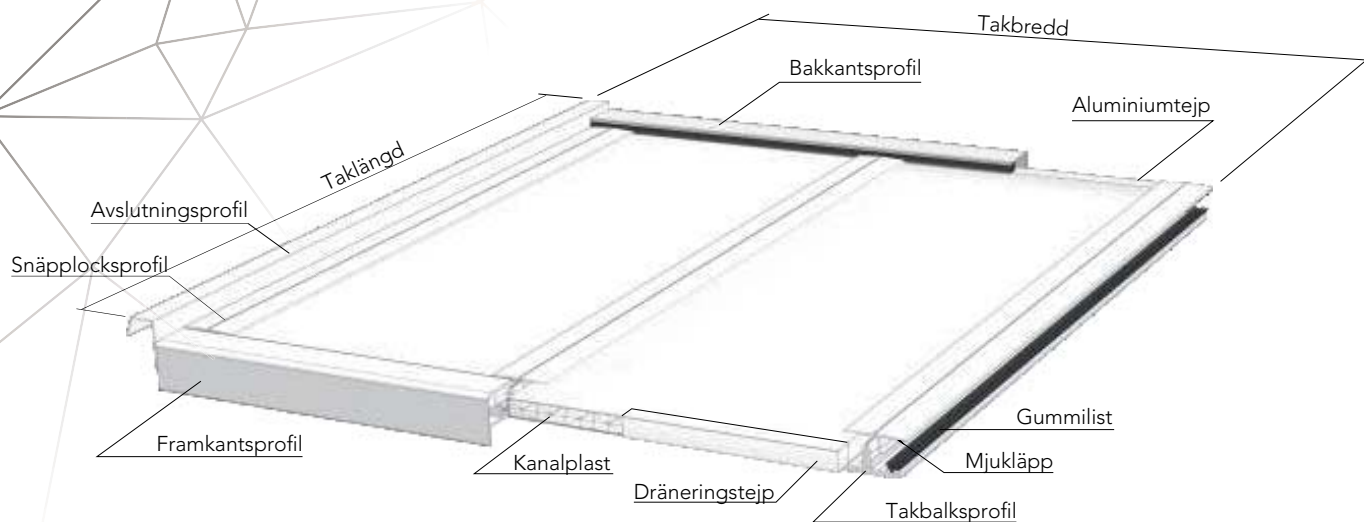

Kanalplast 16 mm: U(K) värde= 2.0 W/m² K
Vikt = 2.5 kg/m²

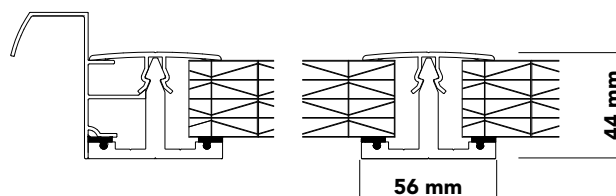

Kanalplast 32 mm: U(K) värde= 1,2 W/m² K
Vikt = 3,6 kg/m²

BERÄKNINGSMÅTT

Kanalplastskivans längd	Total taklängd - 26 mm
Kanalplastskivans bredd	Centrummått mellan takbalkarna - 26 mm
Takbalkprofilens längd	Total taklängd - 31 mm
Snäpplocksprofilens längd	Total taklängd - 73 mm
Avslutningsprofilens längd	Total taklängd - 4 mm
Framkantprofilens längd	Total takbredd
Takbredd för takskiva	(antal takskivor x 1226) + 56 mm
Bakkantprofilens längd	Total takbredd
Takbredd för takskiva	(antal takskivor x 1226) + 56 mm
Nockprofilens längd	Total takbredd
Takbredd för takskiva	(antal takskivor x 1226) + 56 mm
Tätlistens längd	Centrummått mellan takbalkar - 56 mm, ger 1170 mm för hela kanalplastskivor

TAK UTVÄNDIGT

Kanalplastskivans längd finns i följande mått 2,0 m, 2,5 m, 3,0 m, 3,5 m, 4,0 m, 4,5 m, 5,0 m, 5,5 m, 6,0 m, 6,5 m och 7,0 m.

Takets totala bredd blir:
(antal takskivor x 1226) + 56 mm

Antal takskivor	Takets totala	
	längd (mm)	bredd (mm)
2	2000 - 7000	2508
3	2000 - 7000	3734
4	2000 - 7000	4960
5	2000 - 7000	6186
6	2000 - 7000	7412
7	2000 - 7000	8638
8	2000 - 7000	9864
9	2000 - 7000	11090
10	2000 - 7000	12316
11	2000 - 7000	13542
12	2000 - 7000	14768

Tabellen beskriver mått för hela standard-takskivor.



Copyright ©2017 Bygghemma Sverige AB. Original content rights reserved. All product names, logos, and brands are property of their respective owners.



Information contained within this document was considered accurate at the time of publication, but may be subject to revision.

landskap_manual-skydda
v180228



3 MONTERING AV TAKSYSTEM

- 1 Placera takbalksprofilerna centrerade på takstolarna med 55 mm utstick från takbalk i framkant. Fäst takbalkskruv parvis cirka centrum-centrum 60 cm längs takbalksprofilen.

För skivbredd 1200 mm blir centrummåtten mellan takstolarna 1226 mm. Behöver taksnivorna sågas beräknas bredden enligt följande. Taksnivobredd = centrummått mellan takstolar - 26 mm.

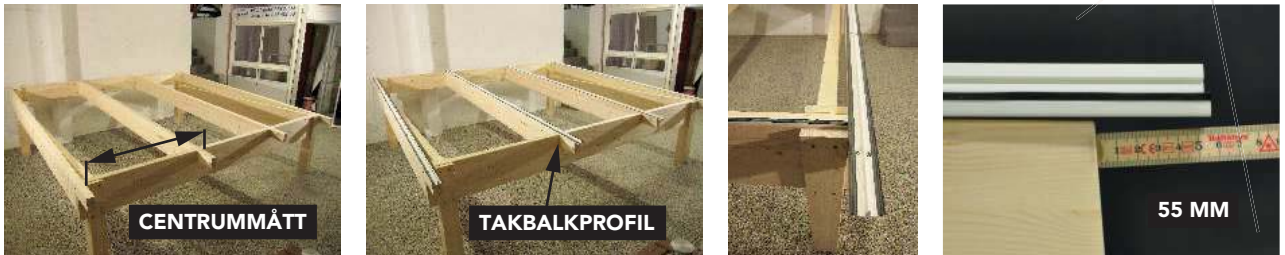

- 2 Montera tätlisterna med 3 skruv/tätlist (om tillvalt) mellan takbalksprofilerna. Tätlisternas längd ska vara centrum-mått mellan takbalkar - 56 mm. Placera dessa på främre och bakre bärlina så att dess höjd överensstämmer med takbalksprofilens höjd. Stödreglar eller bärlinor används alltid framtill och baktill som stöd för takskivan samt till fäste för tätlisterna, om tillvalt.



- 3 Placera takdistanser i takbalksprofilerna. 6 st för varje takskiva, två framtill på mitten samt baktill. Lägg ut kanalplasts kivorna så att de ligger cirka 15 (±5) mm framför takbalksprofilens framkant. Tillse att dräneringstejp är monterad över plastkanalerna i framkant och aluminiumtejp i bakkant. Vänd UV-skyddad sida utåt.

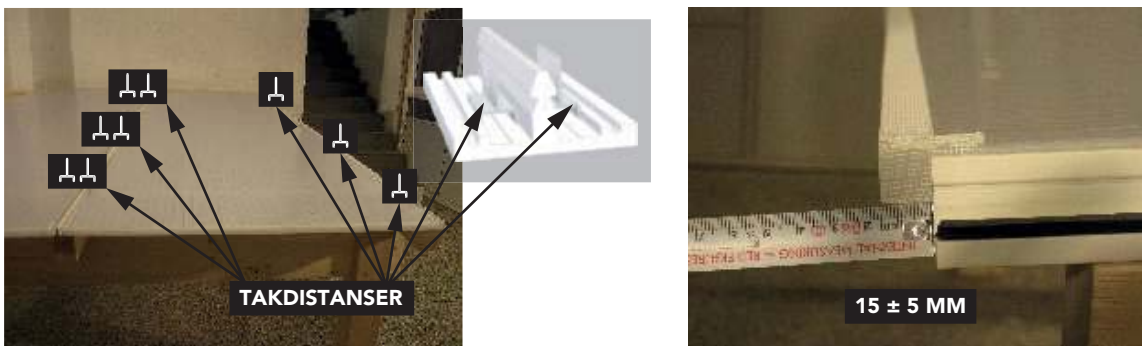

Copyright ©2017 Bygghemma Sverige AB. Original content rights reserved. All product names, logos, and brands are property of their respective owners.



Information contained within this document was considered accurate at the time of publication, but may be subject to revision.

landskap_manual-skydda
v180228



- 4 Fixera tillfälligt takskivorna med bitar av snäpplocksprofilen över takdistanserna. Framkantsprofilen monteras över kanalplasten och takbalksprofilen. Tillse att den bottnar mot takbalksprofilen. Förborra för lättare montering med diameter 3 mm och förskruva med självborrande rostfria skruv B10x19 undertill i framkantsprofilens rilla, centriskt på varje takbalksprofil, så att skruven fästes i takbalksprofilens mittliv.

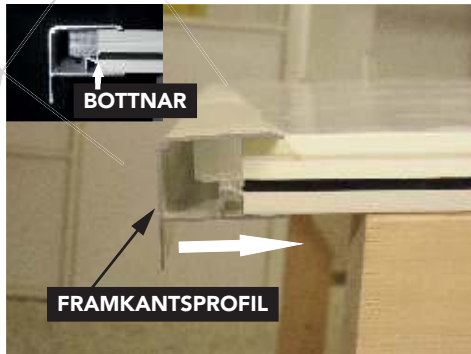

- 5 Placera avslutningsprofilerna på respektive sida. Profilen träs in under framkantsprofilens ända tills den bottnar, 4 mm från framkantsprofilens avslut. Anslut snäpplocksprofilen mot framkantsprofilen och lås den med slag av plastklubba i takbalksprofilen. Tillse att avslutningsprofilen bottnar mot takbalksprofilen i samband med montaget av snäpplocket.



- 6 Fäst skumlist i bakkantsprofilen. Förborra i rillan centriskt vid takstolarna, genom bakkantsprofil och takbalksprofil. Förskruva bakkantsprofilen med 6x100 mm skruv in i takbalkarna. Använd täcklock och bricka. Täta slutligen med fog mellan vägg och bakkantsprofil.

OBS! Snäpplocksprofilerna är demonterbara. Önskas demontering träs en spårmejsel in i glipan mellan takbalksprofilens topp och snäpplocksprofilen. Bryt därefter så att snäpplocksprofilens ända lossnar. Därefter kan profilen dras loss för hand.



Copyright ©2017 Bygghemma Sverige AB. Original content rights reserved. All product names, logos, and brands are property of their respective owners.



Information contained within this document was considered accurate at the time of publication, but may be subject to revision.

landskap_manual-skydda
v180228

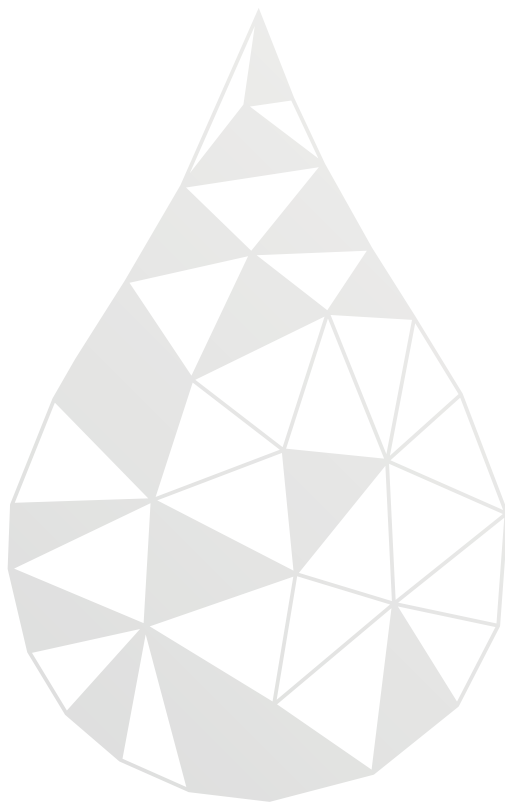

Copyright ©2017 Bygghemma Sverige AB. Original content rights reserved. All product names, logos, and brands are property of their respective owners.



Information contained within this document was considered accurate at the time of publication, but may be subject to revision.

landskap_manual-skydda
v180228